

# 陽のまど・集熱パネル



【B】屋根通気層を利用した予備集熱面＋集熱パネル

## 施工要領書

取付工事を始めるの前に必ずこの説明書をお読みにになり、正しく安全に取付けて下さい。取付工事は販売店様、または専門の工事店様が実施して下さい。

## 安全のために必ず守ること

誤った取扱いをしたときに生じる危険とその程度を次の表示で説明しています。

 <b>警告</b>	取扱いを誤ったときに、作業者が死亡または重傷を負う危険があることを示します。
 <b>注意</b>	取扱いを誤ったときに、作業者が軽傷を負うか、物的損害のみの発生が想定されることを示します。

### **警告**

- 天候不良時には、絶対に施工しないで下さい。  
集熱パネルが突風で煽られたり、濡れた屋根面から滑落したりして大変危険です。
- 集熱パネルの上には極力載らないで下さい。  
集熱パネルの上には極力載らないようにして下さい。滑落やガラス破損の危険があります。
- 安全対策を徹底して下さい。  
施工時にはヘルメット、手袋、安全帯を着用し安定した足場を確保して安全第一で作業して下さい。

### **注意**

- 必ず2人以上で作業して下さい。  
集熱パネルは1基約36kgの重量がありますので、必ず2人以上で作業して下さい。
- ガラスに注意して下さい。  
集熱パネル表面には、ガラスが取付けられていますので、保管時、施工時には破損に注意して下さい。

## 製品リスト

陽のまど・集熱パネルには横設置用と縦設置用の2種類があり、次のように使い分けします。

### 横設置型集熱パネル

- 1つの屋根で太陽光発電と空気集熱式ソーラーを併用したい場合
- バルコニー手摺等に設置したい場合

### 縦設置型集熱パネル

- 間口の狭い建物で集熱面積を多く確保したい場合

名称	仕様	型名
横設置型集熱パネル・L	L仕様（左端用）	HDAC-YL
横設置型集熱パネル・C	C仕様（中央用）	HDAC-YC
横設置型集熱パネル・R	R仕様（右端用）	HDAC-YR
縦設置型集熱パネル・L	L仕様（左端用）	HDAC-TL
縦設置型集熱パネル・C	C仕様（中央用）	HDAC-TC
縦設置型集熱パネル・R	R仕様（右端用）	HDAC-TR

上記のように集熱パネルにはL, C, Rの3仕様があり、これらを連結して集熱面を構成します。ファンの送風能力とバランスを取る関係から集熱パネルは2枚以上で計画して下さい。

## 製品仕様

### 製品仕様（C仕様）

寸法(mm)	W908×L1820×D107		重量(Kg)	36
材質	カバーガラス	高透過型ガラス（表面エンボス処理）		
	箱体	塗装ガルバリウム鋼板		
	断熱材	イソシアヌレートフォーム(不燃材料)		

製品仕様は、予告なく変更する場合があります。

### 【横設置型パネル】

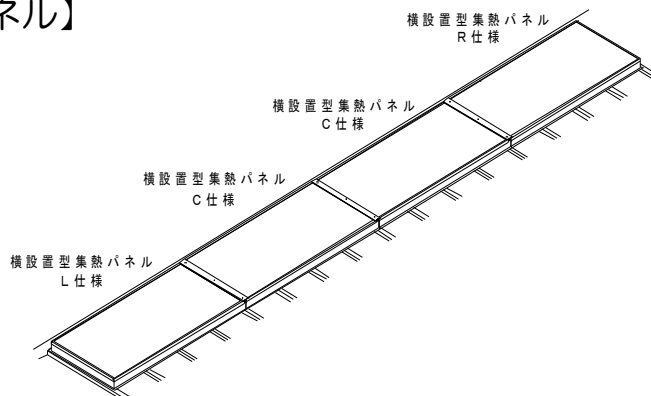

横設置型集熱パネル・L仕様

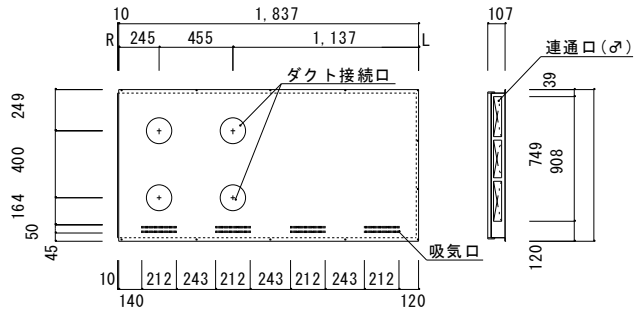
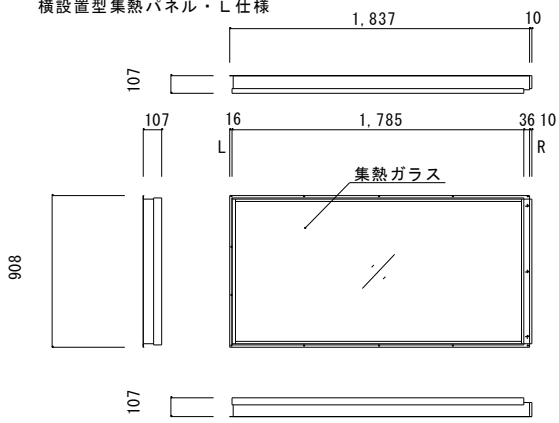

横設置型集熱パネル・C仕様

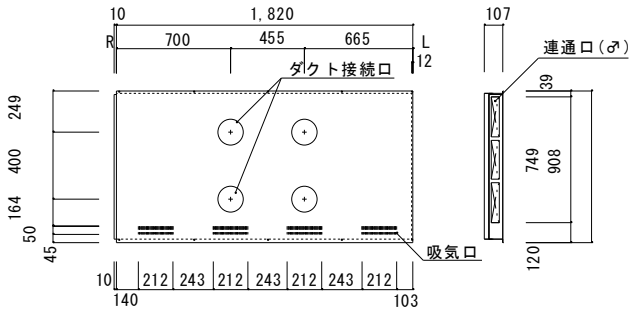
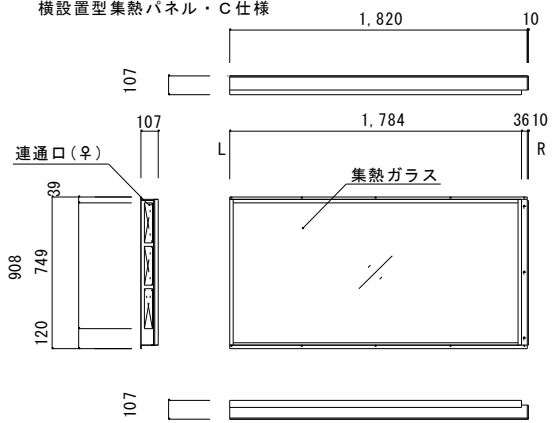

横設置型集熱パネル・R仕様

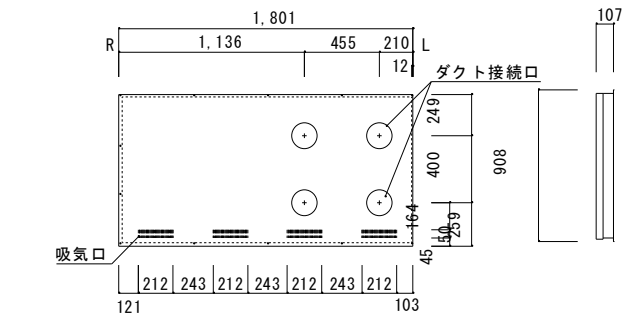
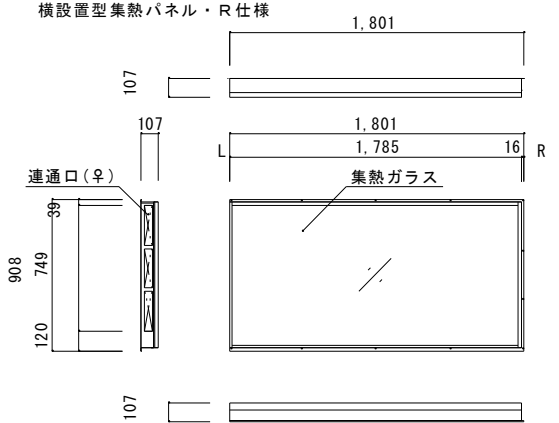

【縦設置型パネル】

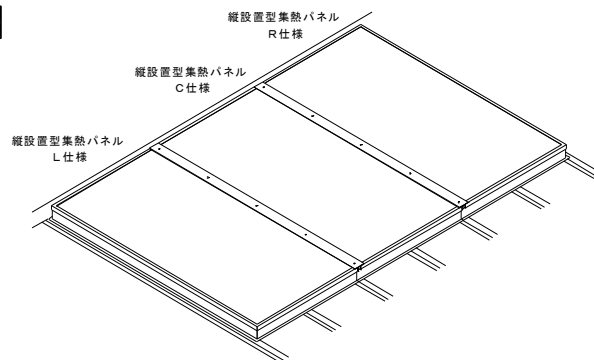

縦設置型集熱パネル・L仕様

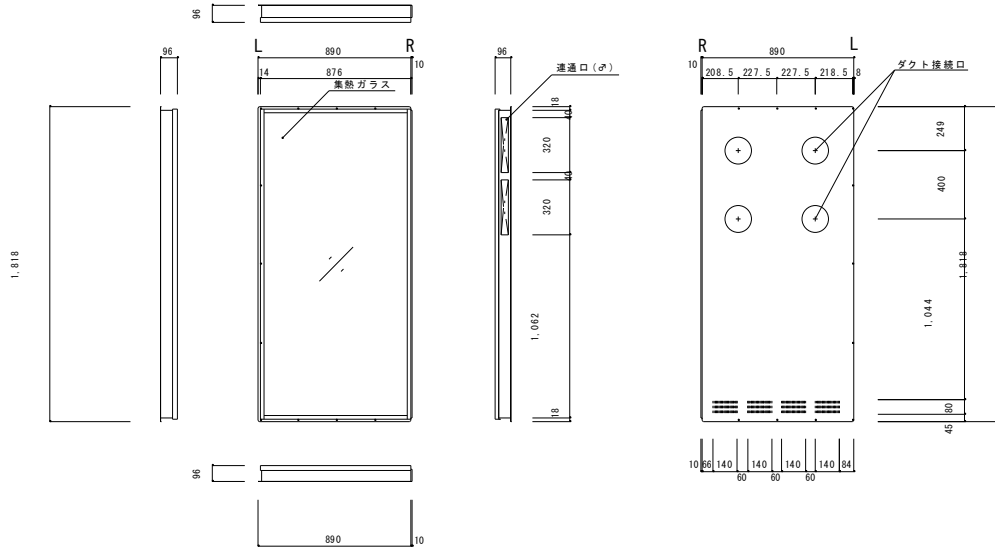

縦設置型集熱パネル・C仕様

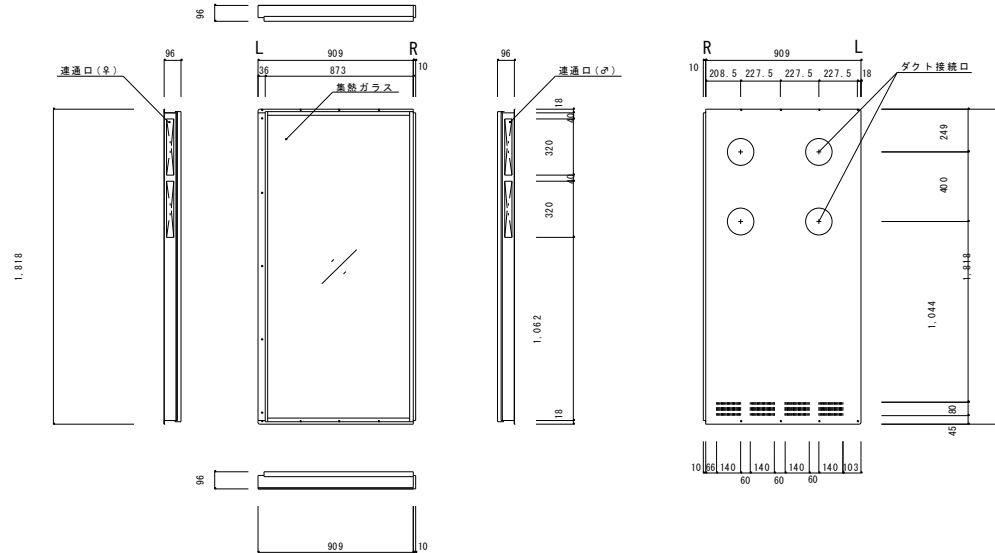

縦設置型集熱パネル・R仕様

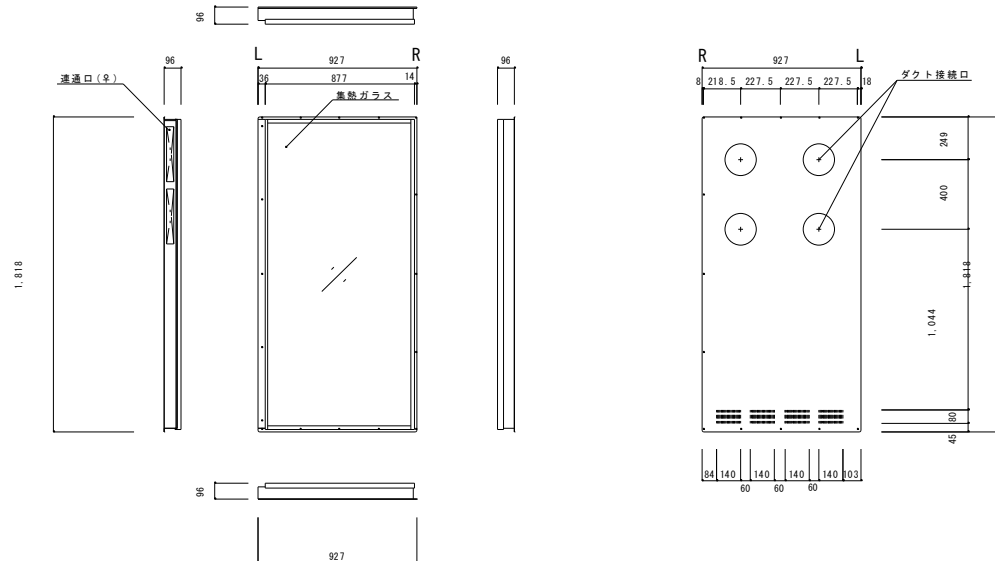

# 施工方法

## 1、屋根集熱の場合

集熱パネルとガラス無集熱面（金属屋根面）とを組み合わせた集熱屋根構造とする場合、使用する屋根材や屋根形状、大きさ等の建物条件によって納まりは様々です。屋根として必要な性能を確保しつつ、集熱できる構造をつくりましょう。

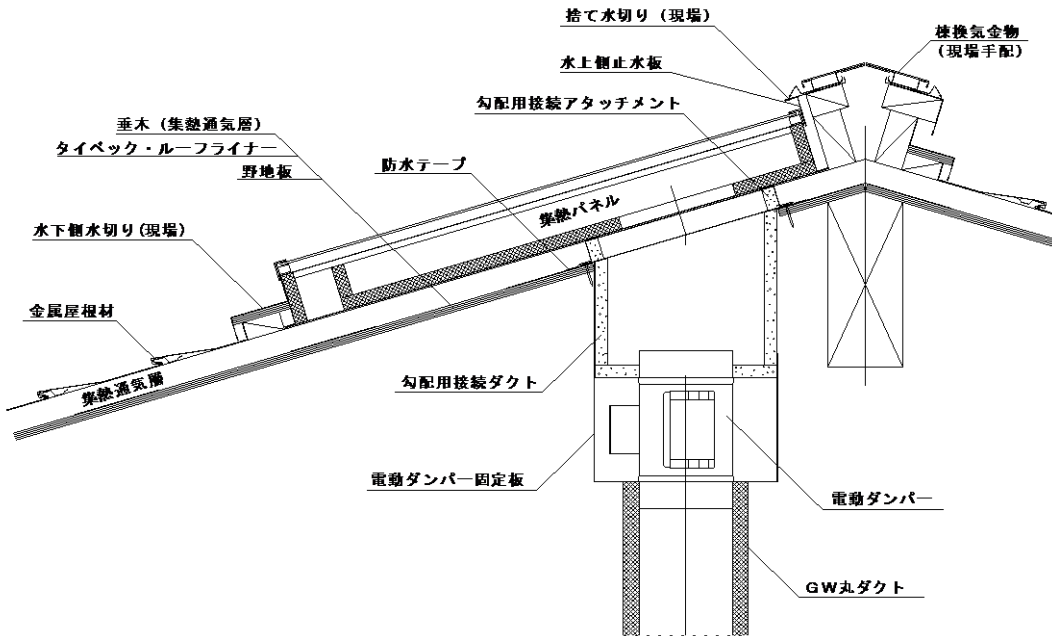

集熱パネルを通気層分浮かせて設置し、棟換気金物によって通気できる構造とする事により夏のファン停止時にも熱気が籠らないようにします。

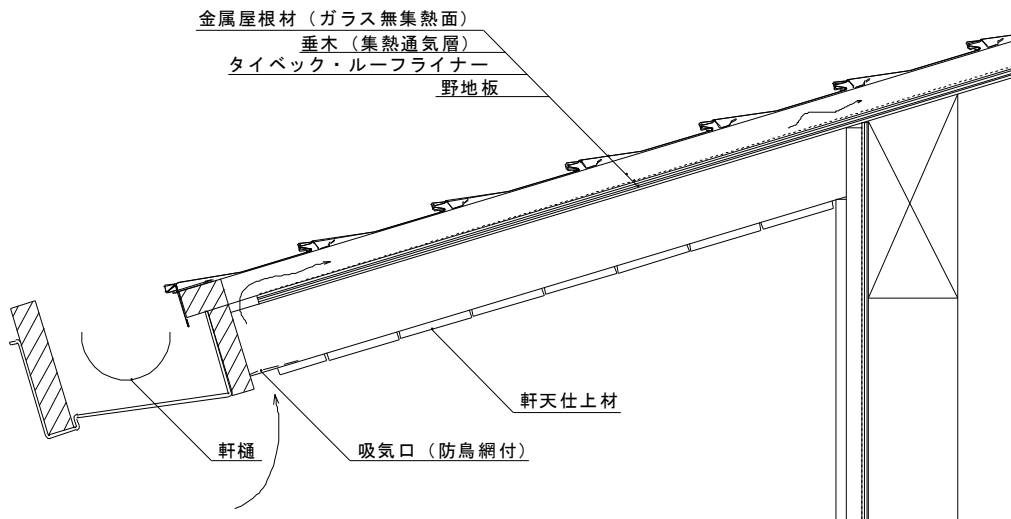

### 軒先・吸気口廻り納まり図

吸気口には鳥やコウモリ等が侵入しないように防鳥網（SUS平織金網 0.75×5メッシュ又は1.1×4メッシュ程度）を取付けて下さい。あまり目の細かい網を使用すると砂埃等によって目詰まりし、吸気できなくなる恐れがありますので注意して下さい。

## 2、壁集熱の場合

外壁面に集熱パネルを設置する場合、外装材裏の通気層から集熱空気を取入れるとスマートです。通気層の高さは21mm~30mm確保できる材厚の胴縁を455mm間隔で配置し、その上に集熱パネルを取付けます。パネルの四周は外装材で囲み、パネルとの取り合い部はコーキング処理します。パネル上面には水切り（現場手配）を取付けて雨水が溜まらないように配慮して下さい。壁の内外をつなぐダクト貫通には、通気層高さに合わせたダクト貫通部材を用意しています。室内のダクト、ファンのレイアウトは自由ですが 極力搬送ロスが少なくなるように計画して下さい。下図は、床下にソーラーファンボックスを設置した例です。

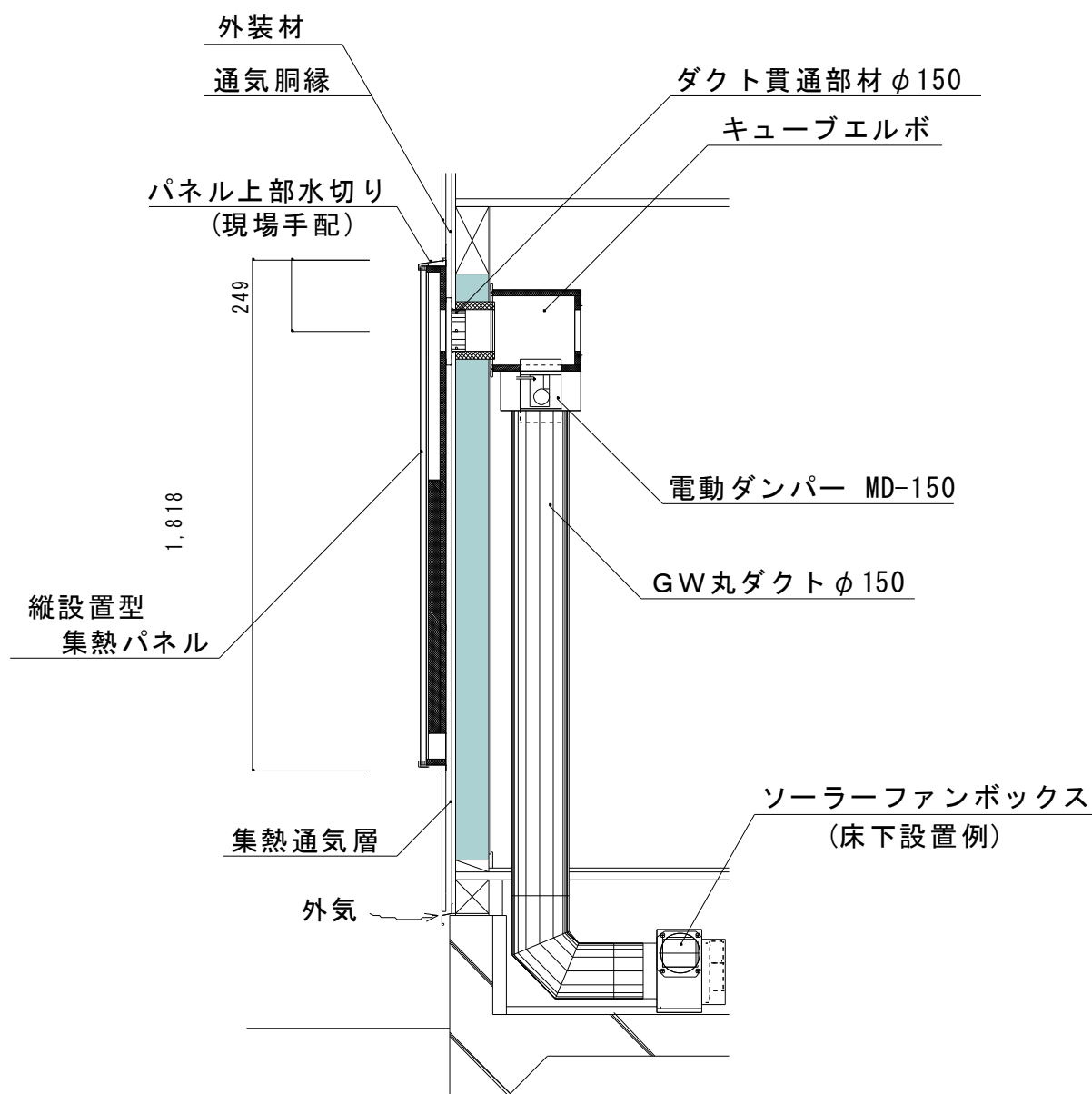

※本図はあくまで参考納まりであって、施工方法を限定するものではありません。  
設計者、施工者の判断によって、適切に設置して下さい。

### 3、屋根通気層を利用した予備集熱面＋集熱パネル

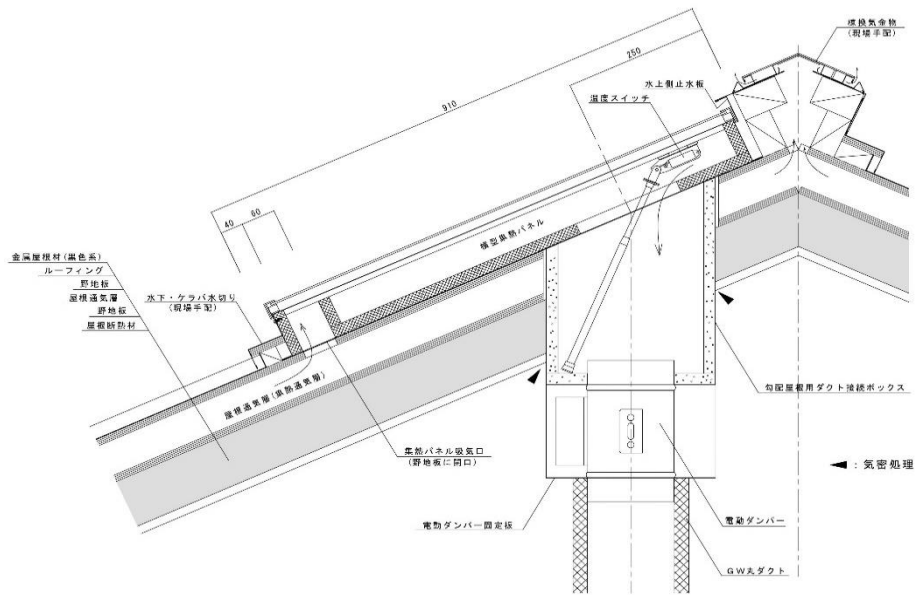

### 4、部材リスト

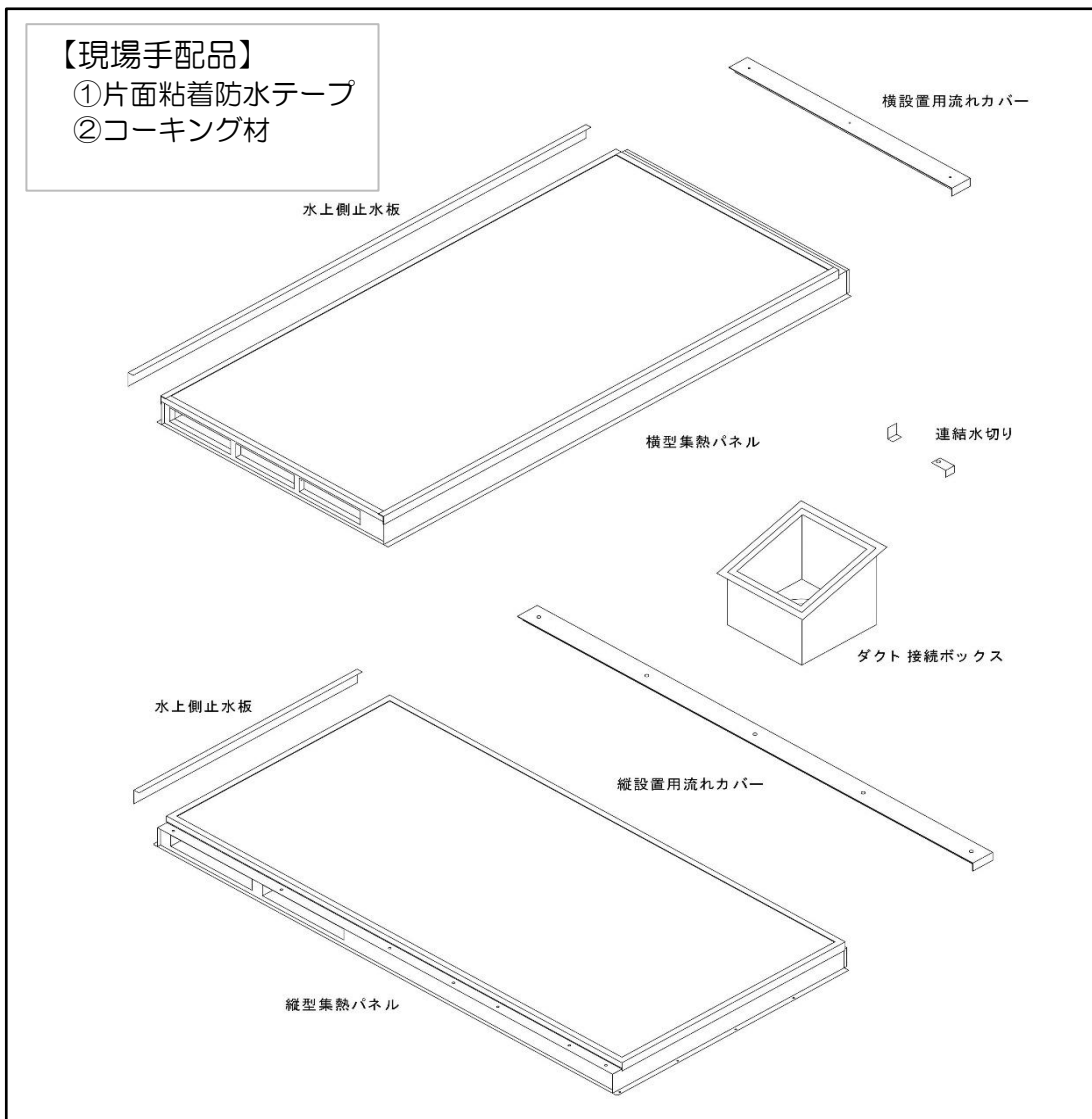

## 5、ダクト接続のルール

陽のまどの集熱パネルは、集熱部とダクト部が一体化された二層構造になっています。パネル厚を極力抑えるようにしている関係でダクト部の空気抵抗が大きくなっており、集熱面全体で均等に空気が流れるようにしようとすると室内へのダクト接続位置は、中央部から取入れるのが望ましいです。例えば横設置型集熱パネルを4枚接続して集熱面を構成する場合、左端のパネルにダクトを接続して集熱空気を取入れようとすると、接続口に一番遠い右端のパネルの空気流量が少なくなり、全体にアンバランスな空気流れになってしまうでしょう。空気流量が少ないと集熱温度は上がり過ぎてしまい、多過ぎると上り難くなってしまいますので、安定した集熱量を確保するためには次のようなダクト接続位置のルールに従って計画して下さい。

集熱パネル裏面には、4か所のダクト接続口が用意されています。この内の1か所を使用してダクトを接続しますが、その接続位置はパネルの接続枚数により定められていますので、下図に従って接続位置を決めて下さい。

下図の指定範囲外で接続した場合、ファンが集熱空気を十分に取入れられなくなります。状況によっては、ファンの耐久性が著しく損なわれることがありますので必ず従って下さい。

### 横設置型集熱パネルのダクト接続位置

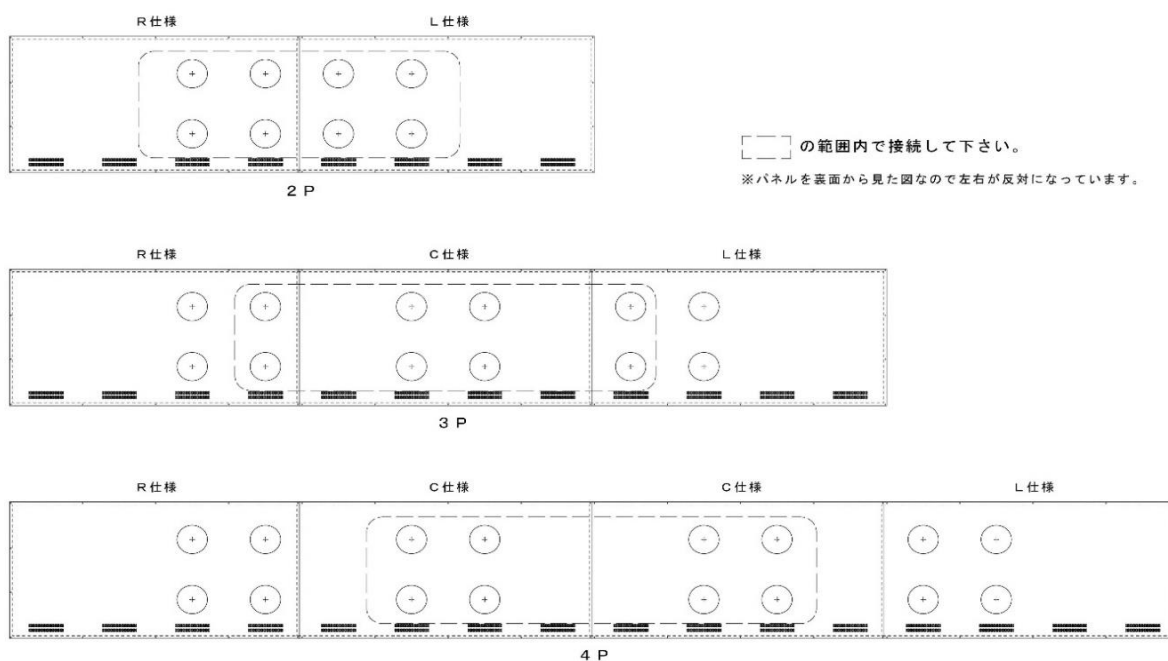



# 縦設置型集熱パネルのダクト接続位置

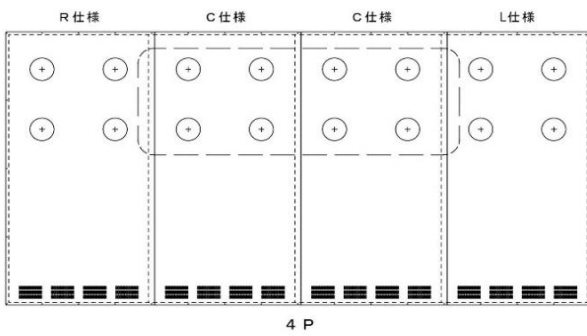
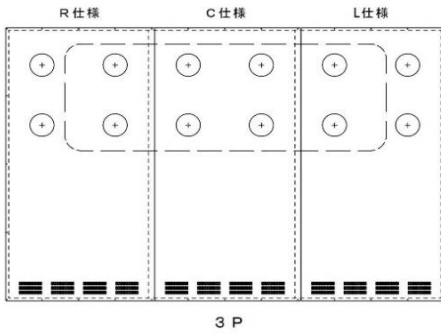
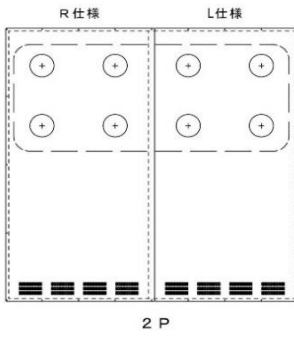

□ の範囲内で接続して下さい。  
 ※パネルを裏面から見た図なので左右が反対になっています。

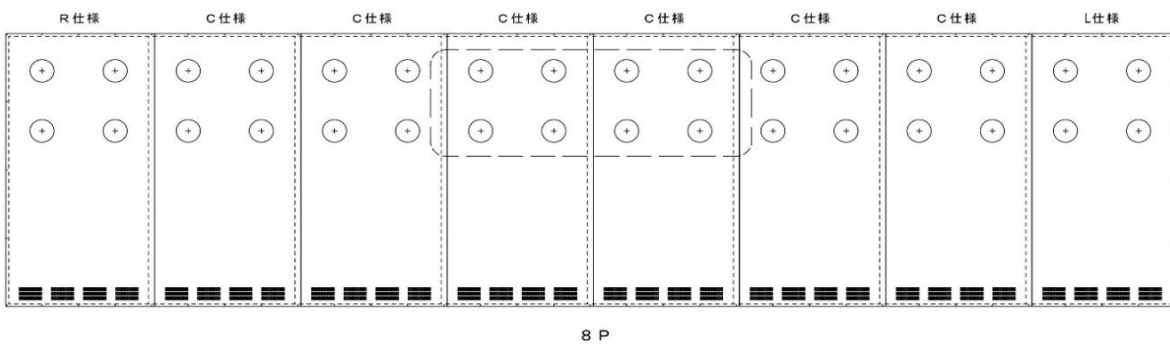

## 6、墨出し～屋根貫通部の開口

横設置型集熱パネルを使用する場合と縦設置型集熱パネルでは、開口寸法が異なります。吸気口の位置が合っておらず、野地板で塞がっているような状態ではファンが外気を取入れられないので、位置の確認は慎重に行って

横設置型集熱パネルの場合

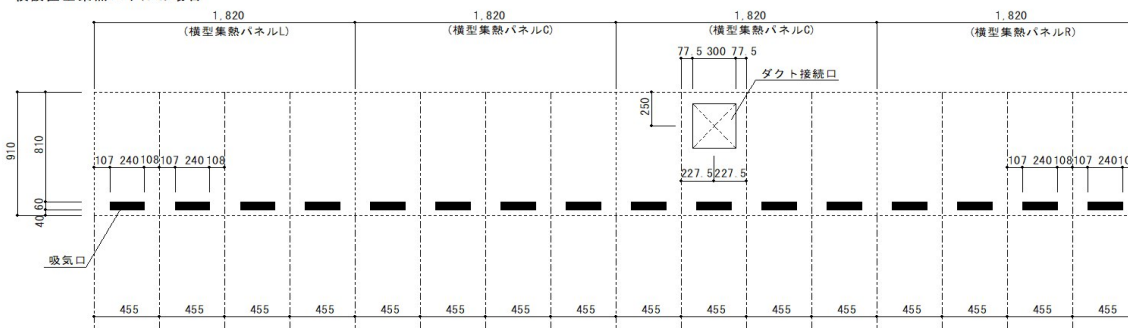

縦設置型集熱パネルの場合

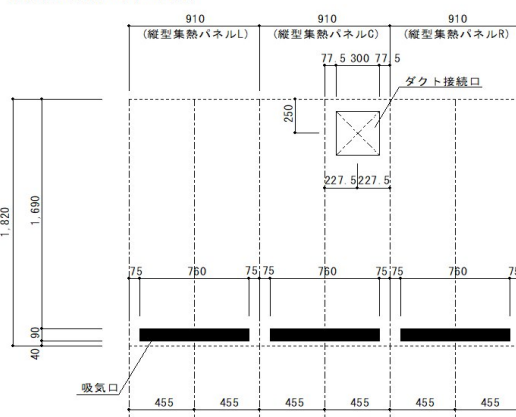

※ダクト接続位置は、プランによって異なります。

※ダクト接続位置は、プランによって異なります。

集熱パネル吸気用開口部のルーフィング端部を防水テープでシールして

各集熱パネルのダクト接続口は、通気垂木を455mm間隔で割り付けた場合の垂木間中心に位置するようになっています。

流れ方向についてはパネル上端から下方へ249mmが上の接続口。そこから400mmが下の接続口で、これは横設置型、縦設置型ともに同じです。



## 7、ダクト貫通部 屋根集熱の場合

7-1 「6」の墨に従ってダクトを貫通させるための穴を野地板に開けます。

下表の屋根開口寸法に合わせて野地面に貫通穴を開けます。

ダクト接続ボックスは、建物に対して垂直に落とし込みます。野地面に対して垂直に開口を設けるとボックスが納まりませんので注意して下さい。

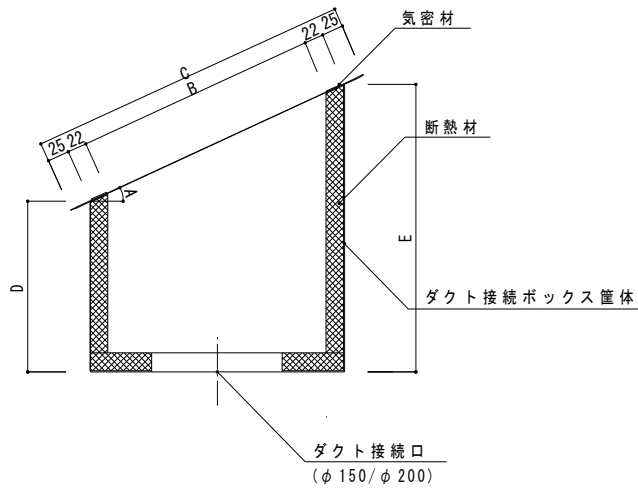

下表のD,E寸法については、屋根の層厚に合わせた特注寸法品も製作します。

タイプ	各部寸法							屋根開口寸法	
	屋根勾配 A°	Bmm	Cmm	Dmm		Emm		間口方向	流れ方向
				ショート	ロング	ショート	ロング		
3寸勾配用	16.7	261	355	250	350	337	437	300	310
3.5寸勾配用	19.3	266	360	250	350	352	452	300	315
4寸勾配用	21.8	271	365	250	350	367	467	300	320
4.5寸勾配用	24.2	276	370	250	350	380	480	300	325
5寸勾配用	26.5	281	377	250	350	396	496	300	330
垂直貫通用	0	251	342	250	350	250	350	300	300

### 7-2 ダクト接続ボックスの取付 屋根通気層利用の場合

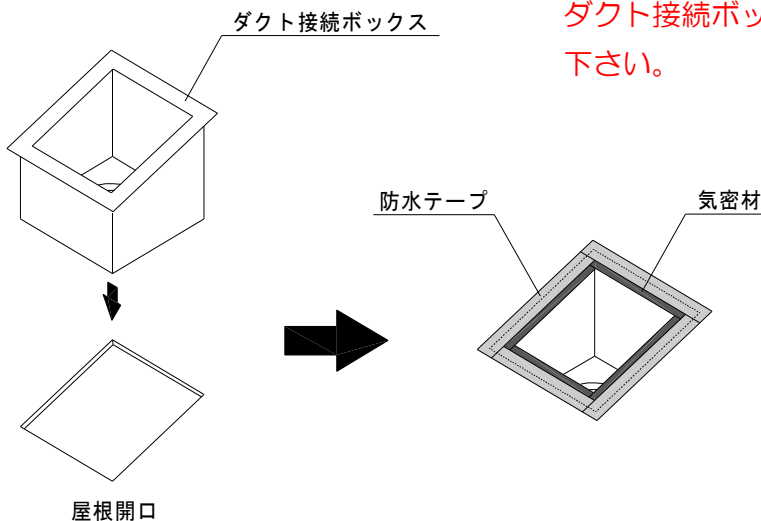

ダクト接続ボックスは、釘で固定して下さい。

※気密材はダクト接続ボックスに同梱されています。

ダクト接続ボックスは、屋根を貫通させるために防水層に大きく開口を設けていますので、ボックスとルーフィング、屋根材との取り合い部分は、しっかりと防水処理を施して下さい。

7-3 屋根通気層利用の場合は「6.墨出し」で定めたパネルの位置に従い、墨の内側に気密材（EPDM発泡体 t=3,w=20）を下図の要領で貼ります。気密材（長さ2m）のジョイント部は、少し重ねてルーフィングに貼って下さい。

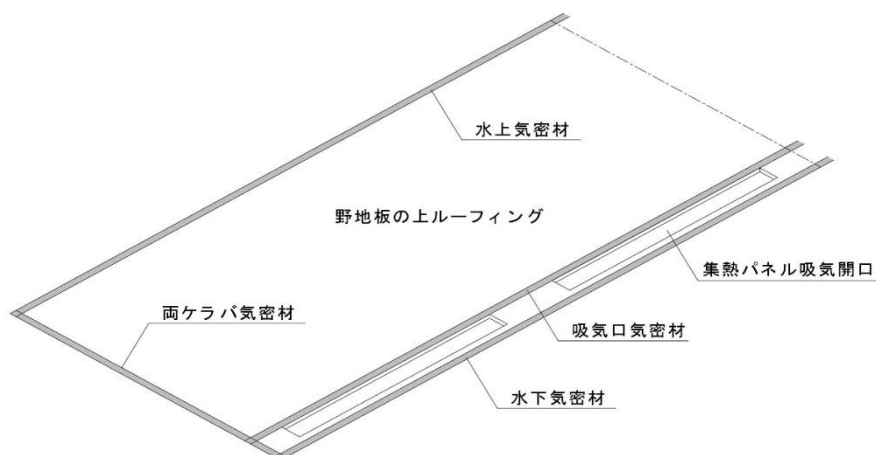

## 8、集熱パネルの取付

8-1 最初に設置するパネルはR仕様（軒先から見て右端）です。「6」の墨に合わせて集熱パネルを野地板に固定して行きます。その際に必ず野地板に開けた吸気口と集熱パネル裏面の開口の位置が合っている事を確認しながら作業して下さい。開口がずれていて野地板で吸気が塞がれてしまっていると適切に集熱空気を取入れることができなくなります。

最初は、木ねじ2本程度で仮止めして下さい。全てのパネルが設置された後に通りを確認して、問題が無ければ本止めします。

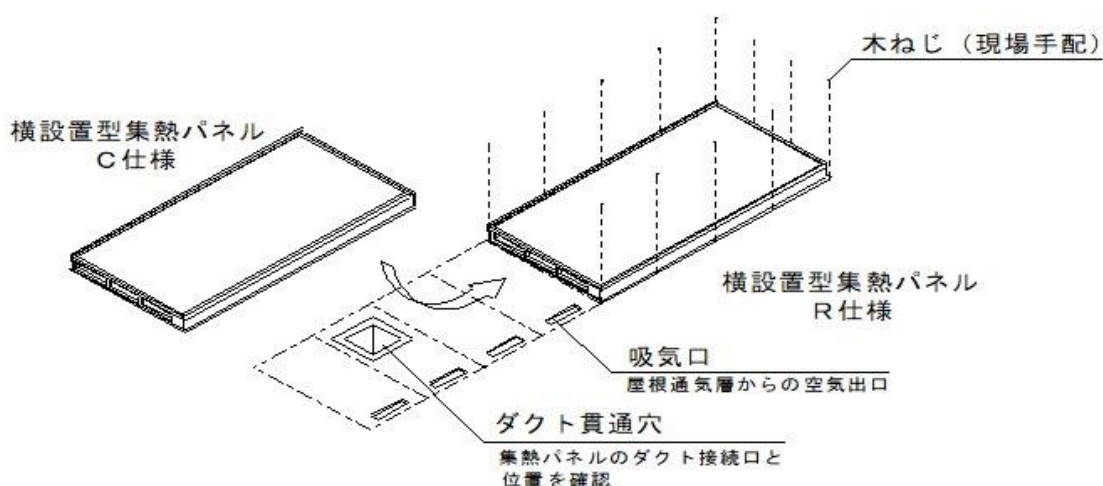

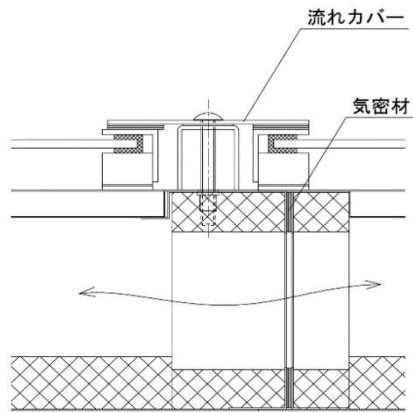
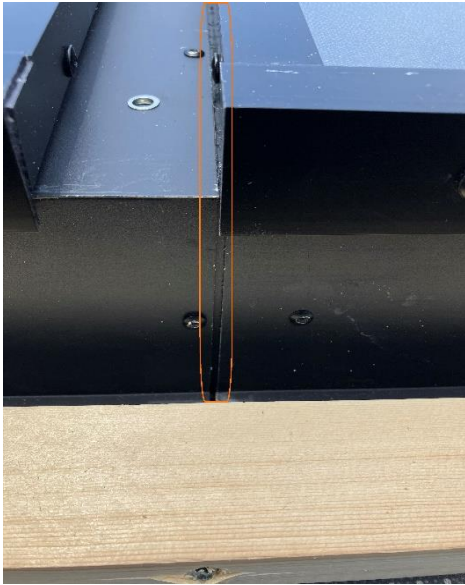
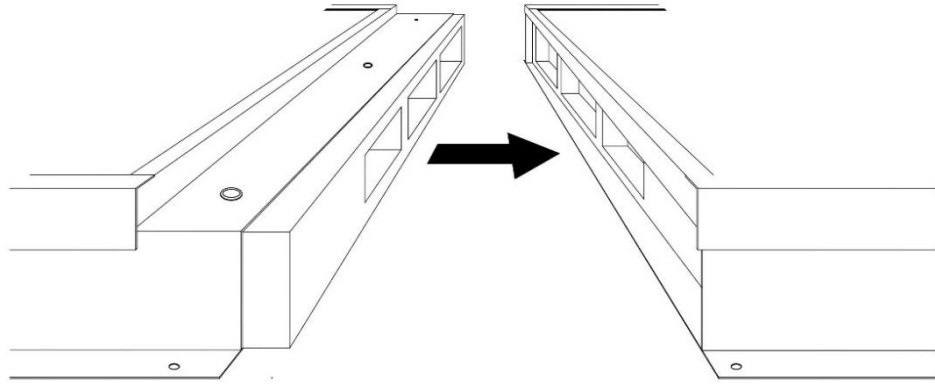

パネル間のクリアランスが  
上下均等（1 mm程度）に  
なるように調整して下さい。

※パネル連結部には、気密材の汚損防止の剥離紙が貼ってありますので、  
施工時には必ずこれを取り除いて下さい。

## 8-2 ダクト接続口の加工(全タイプ共通)

屋根用パネル裏面を見てダクト接続口とする部分の断熱材を切り抜いて下さい。  
断熱材は、カッターナイフ等で簡単に切り取ることができます。

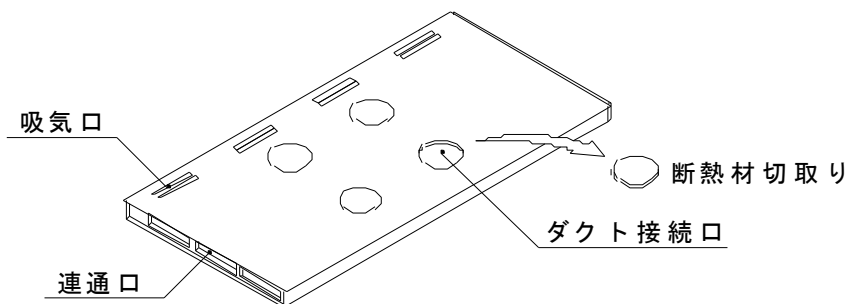

⚠	注意	切り取った断熱材をパネル内に残さないようにして下さい。
---	----	-----------------------------



室内側からダクト接続ボックス内を覗き、集熱パネルのダクト接続口が、ボックス内中心部辺りに納まっていることを確認してください。特に尺モジュール以外の寸法を採用している建物においては穴位置がずれてしまう恐れがあります。注意して下さい。

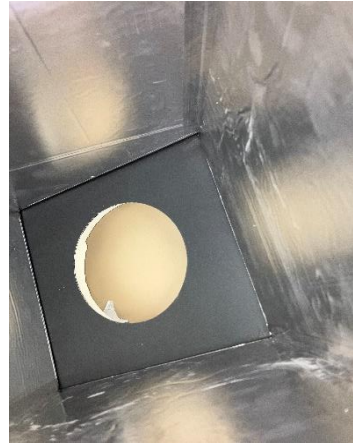

8-3 最後に取付けるのはL仕様(軒先側から見て左端)です。

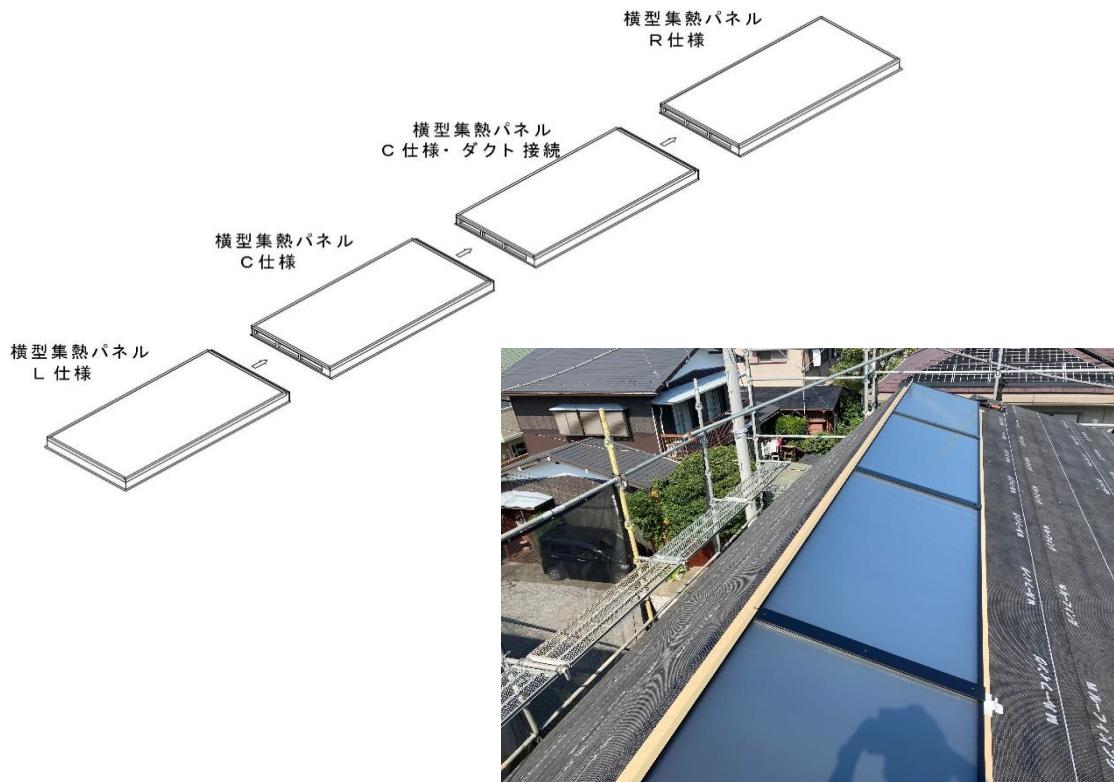

全てのパネルの通りを確認して、問題が無ければ正式に固定します。

	<p>警告</p>	<p>集熱パネル上には極力載らないようにして下さい。 滑落やガラスを破損する恐れがあります。</p>
	<p>注意</p>	<p>連通部の気密材をしっかり密着させて下さい。 気密が悪いと集熱温度低下の原因になります。</p>

## 9.防水テープ処理と水上側止水板

集熱パネル外周部を片面粘着防水テープでシールして下さい。

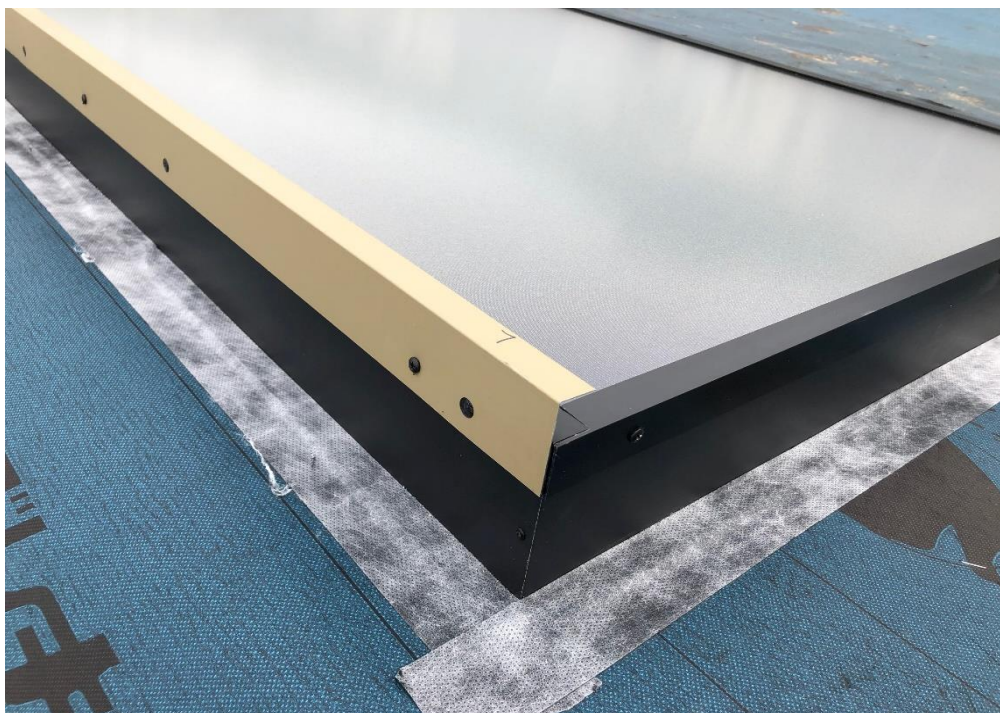

パネル水上側の連結部分  
(赤枠部分)も防水テープ  
処理しておくで安心です。

防水納まりについては別紙「陽のまど・集熱パネル防水の考え方」を併せてご覧下さい。

## 水上側止水板の取付け

「水上側止水板」は、棟部からパネル裏側へ雨水が浸入することを防ぐための部材なので、ガラス押えアングルにしっかり密着させ、隙間が生じた場合には、必要に応じてコーキング等でシールして下さい。

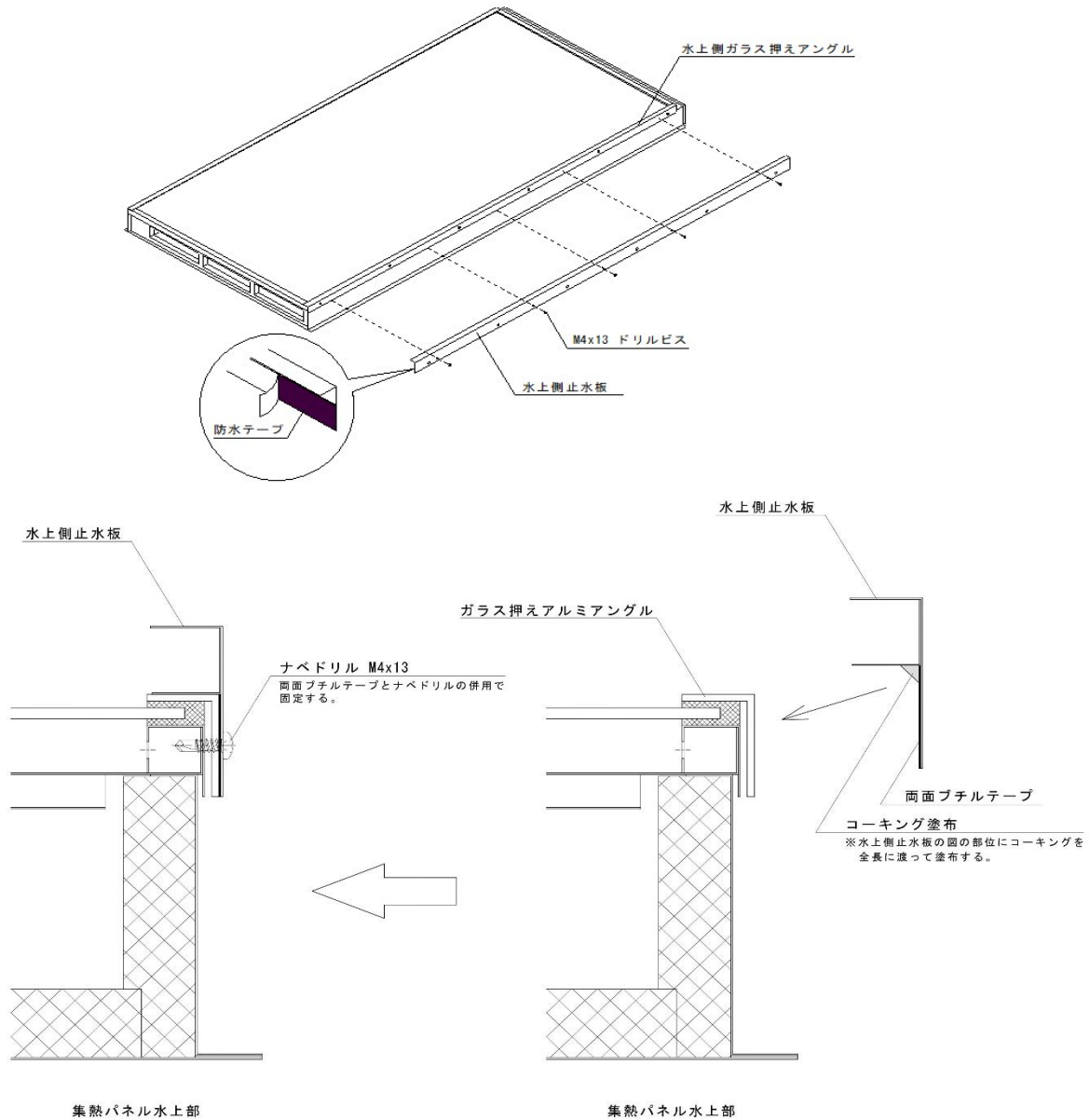



# 10、屋根との納まり

集熱パネルと棟や周辺屋根との取り合いについては、下図の要領で納めます。  
 パネル設置後に木下地を取付けて、屋根として機能するように施工して下さい。



水下・棟側の納まり例

集熱パネルのガラス押え金物と本体との隙間に水切りを差し込んで納める場合、  
 連結部分で現場水切りが露出しますので、下図のように連結水切りを取付けます。  
 棟側は、水上側止水板との間に生じる隙間を塞ぐために連結水切り(水上)を取付け  
 ます。貼付の防水テープで水切りと止水板を貼り合わせて下さい。

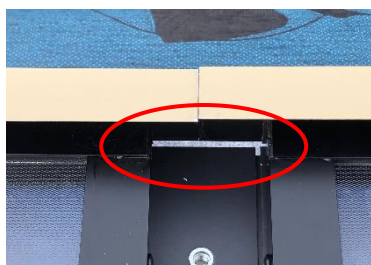
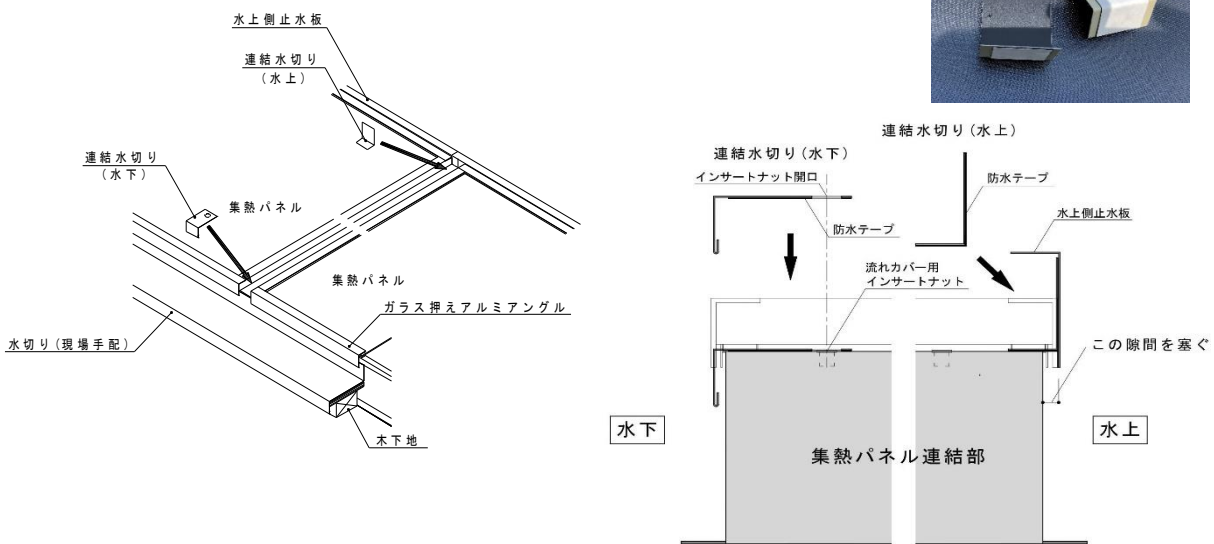
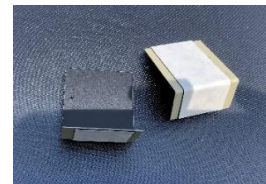

隙間が生じる

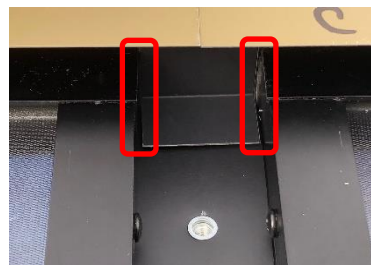

連結水切り(水上)で隙間を塞ぐ

赤枠部分をコーキング処理して



## 12、流れカバーの取付

水切りの施工が完了したら流れカバーを取付けます。(M5x40トラスねじ)

流れカバーの気密材がしっかり密着していることを確認して下さい。

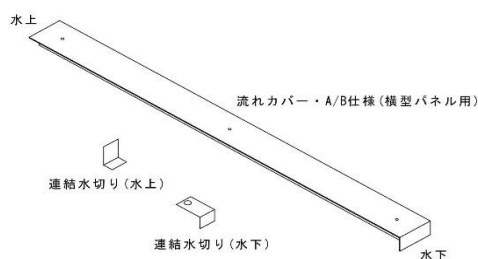

流れカバー取付ねじは、インパクトドライバーを使用せず、手で締めて下さい。



連結水切り(水下)



流れカバー

	警告	集熱パネル上には極力載らないようにして下さい。滑落やガラスを破損する恐れがあります。
	注意	流れカバーを固定するねじは、手で絞め加減を確認するようにして下さい。

## 13、屋根仕上

周囲の屋根との納まり例です。

集熱パネルを屋根になじませるように納めて下さい。

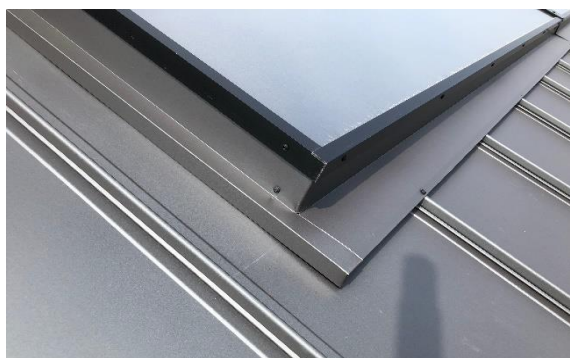

企画・設計 合同会社サンシャイン・ラボ

〒430-0947 静岡県浜松市中央区松城町200-9 臼井ビル2階

TEL : 053-401-4008

FAX : 053-401-4009

2024/5/12